

会場までのご案内

大妻女子大学千代田キャンパス

〒102-8357 東京都千代田区三番町12番地

<https://www.otsuma.ac.jp/access/chiyoda>

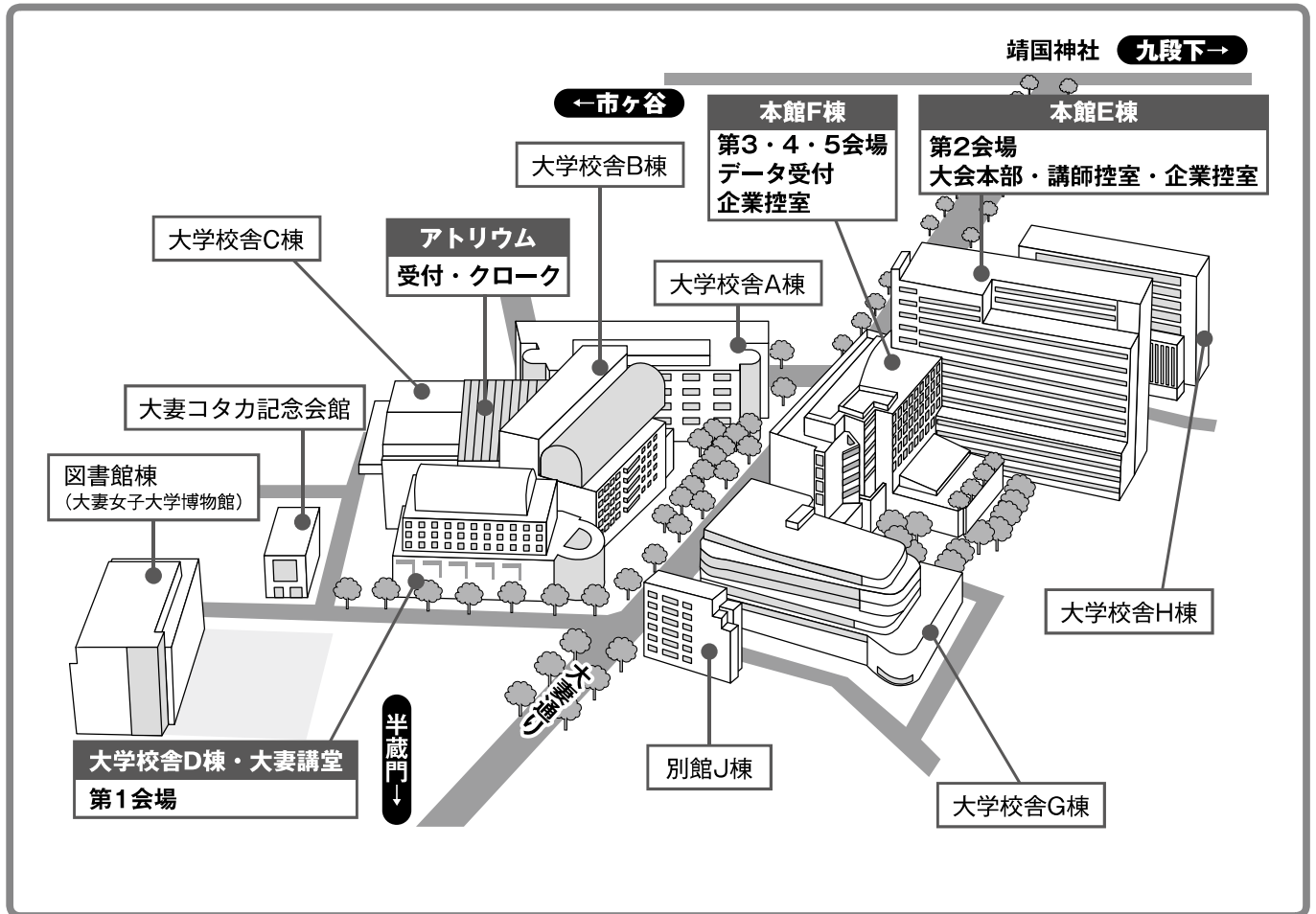

会場までのご案内

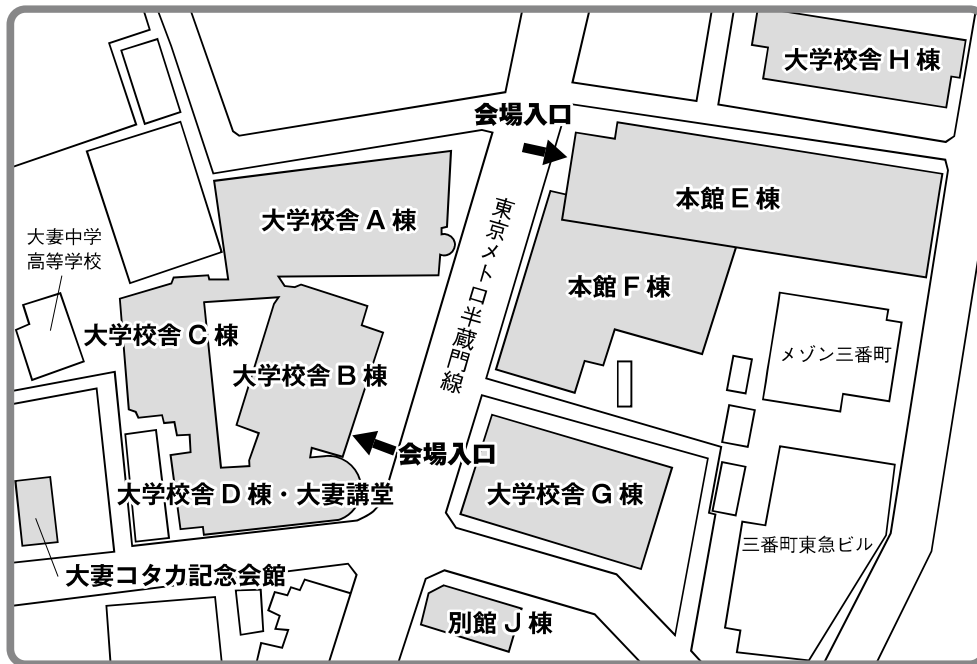

<アクセス>

- JR/ 地下鉄市ヶ谷駅 (A3 出口) : 徒歩 10 分
- 地下鉄半蔵門駅 (5 番出口) : 徒歩 5 分
- 地下鉄九段下駅 (2 番出口) : 徒歩 12 分

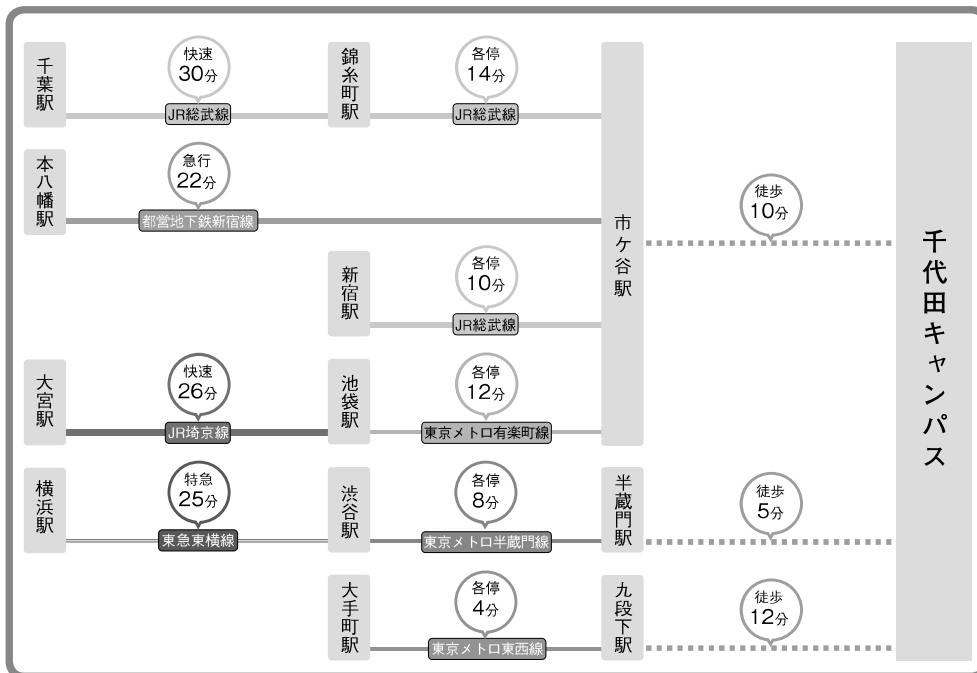

徒歩 マップ

千代田キャンパス

JR・地下鉄「市ヶ谷駅」

大学校舎

徒歩
約 10 分



④ 麴町（こうじまち）郵便局



⑤ セブンイレブン九段南3丁目店



⑥ CAFE de CRIE（カフェ・ド・クリエ）の角を右折します



③ 大島眼科 / 地下鉄「市ヶ谷駅」(A3出口)



② 山脇ビル（山脇美術専門学院）を右手にしばらく直進



① JR「市ヶ谷駅」改札を出ます



⑦ 大妻女子大学3階北口に到着！正門に向かう場合は左折してください



⑧ 校舎壁面に沿って進み、交差点を右折してください



⑨ 大妻女子大学正門に到着！



大妻女子大学 千代田キャンパス
〒102-8357 東京都千代田区三番町12番地

徒歩 マップ

千代田キャンパス

地下鉄「半蔵門駅」

大学校舎

徒歩
約5分



大妻講堂

④

3つ目の信号機のある横断歩道を渡ると、
大妻講堂が目に見えます



⑤

少し直進すると大妻女子大学正門に到着！



③

2つ目の信号機のある横断歩道も直進



②

1つ目の信号機のある横断歩道を直進



①

地下鉄「半蔵門駅」5番出口を出て左に
進みます



大妻女子大学 千代田キャンパス
〒102-8357 東京都千代田区三番町 12 番地

徒歩 マップ

千代田キャンパス

地下鉄「九段下駅」

大学校舎

徒歩
約 12 分



2つ目の横断歩道を渡ります
左手にはセブンイレブン

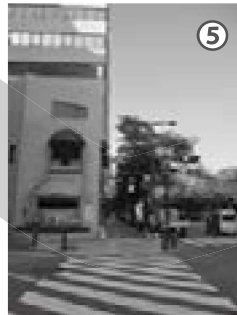

3つ目の横断歩道を渡って
さらに直進します



4つ目の横断歩道を渡って左折し、
大妻通りに入ります



1つ目の横断歩道を渡ります
左手にはファミリーマート



北の丸公園を左手にしばらく直進

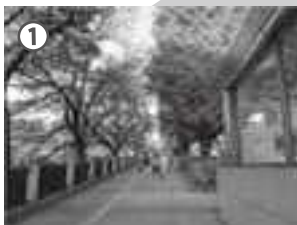

地下鉄「九段下駅」2番出口を出て
直進します

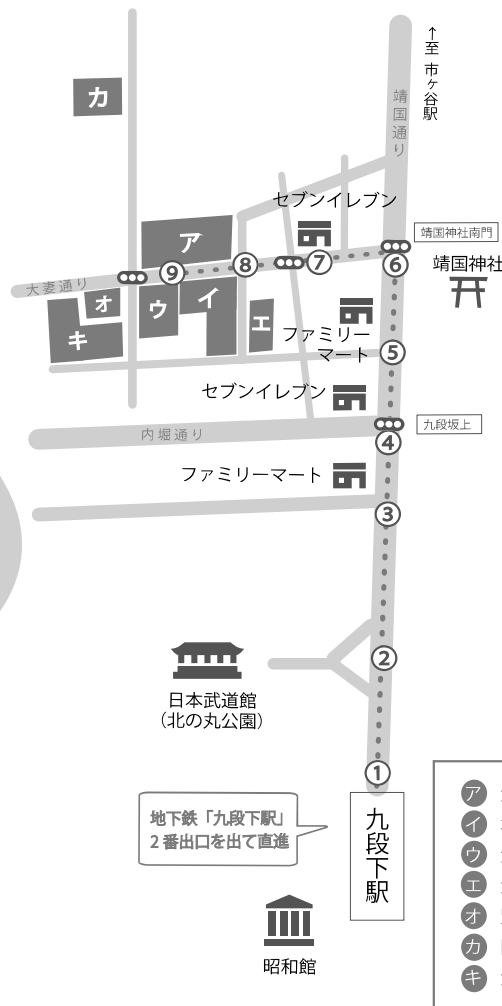

右手にセブンイレブンを見ながら、
横断歩道を渡り、直進します



左手に本学本館 E・F 棟、右手に大学校舎
を見ながら、さらに横断歩道を渡り直進



大妻女子大学正門に到着！

- ア 大学校舎 (A～D 棟)
- イ 本館 (E・F 棟)
- ウ 大学校舎 G 棟
- エ 大学校舎 H 棟
- オ 別館 (J 棟)
- カ 図書館棟
- キ 大妻中学高等学校



大妻女子大学 千代田キャンパス
〒102-8357 東京都千代田区三番町 12 番地

会場図

大学校舎・アトリウム B1 階



大学校舎 D 棟・大妻講堂 1 階

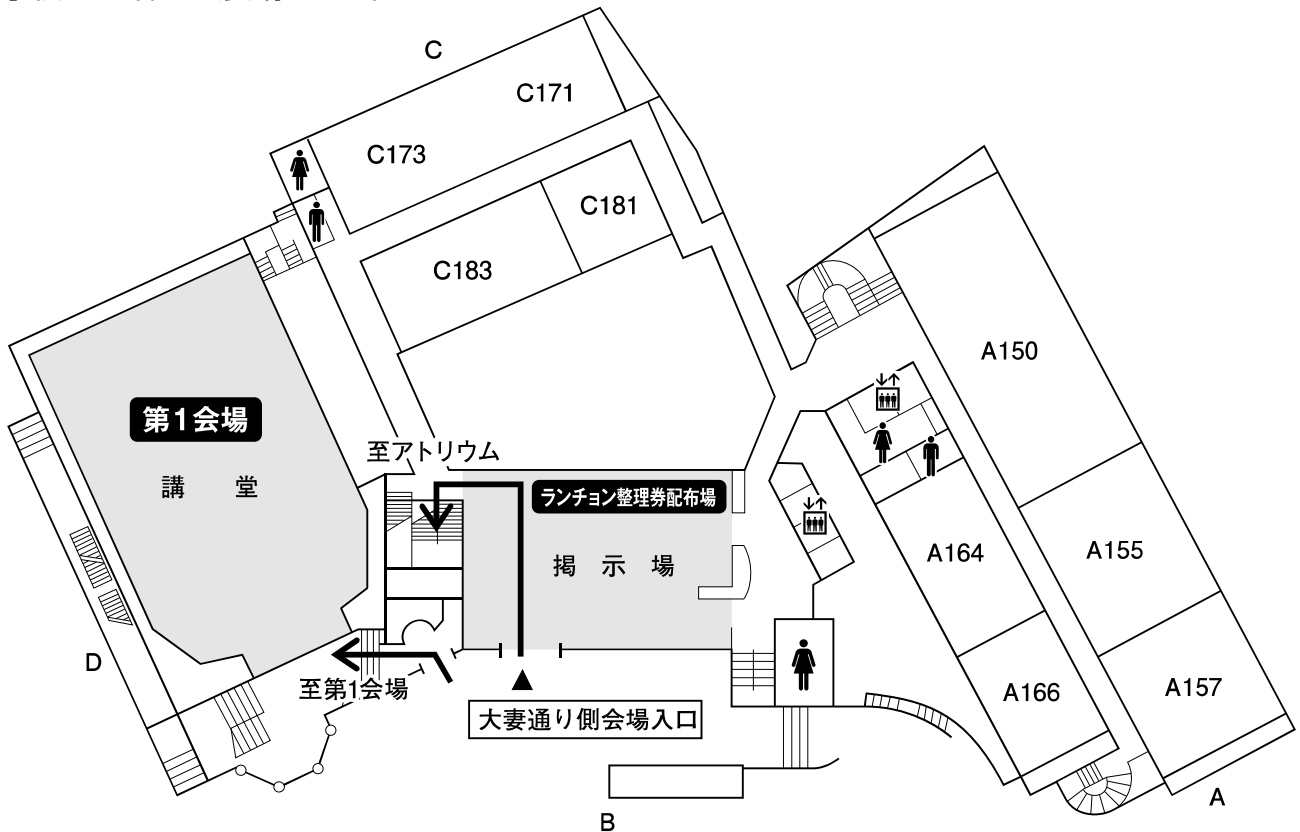

本館 E 棟・F 棟 B1 階

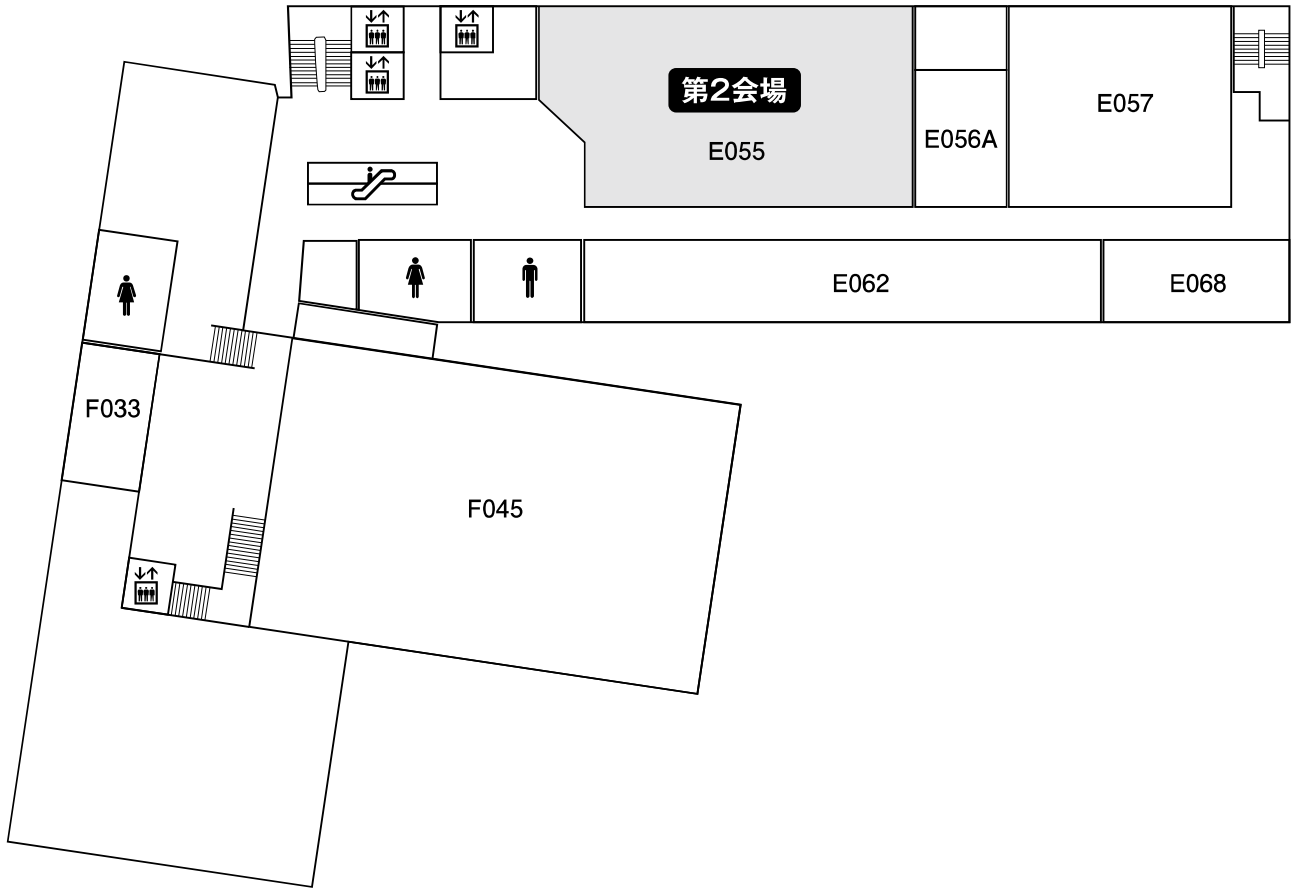

本館 E 棟・F 棟 1 階

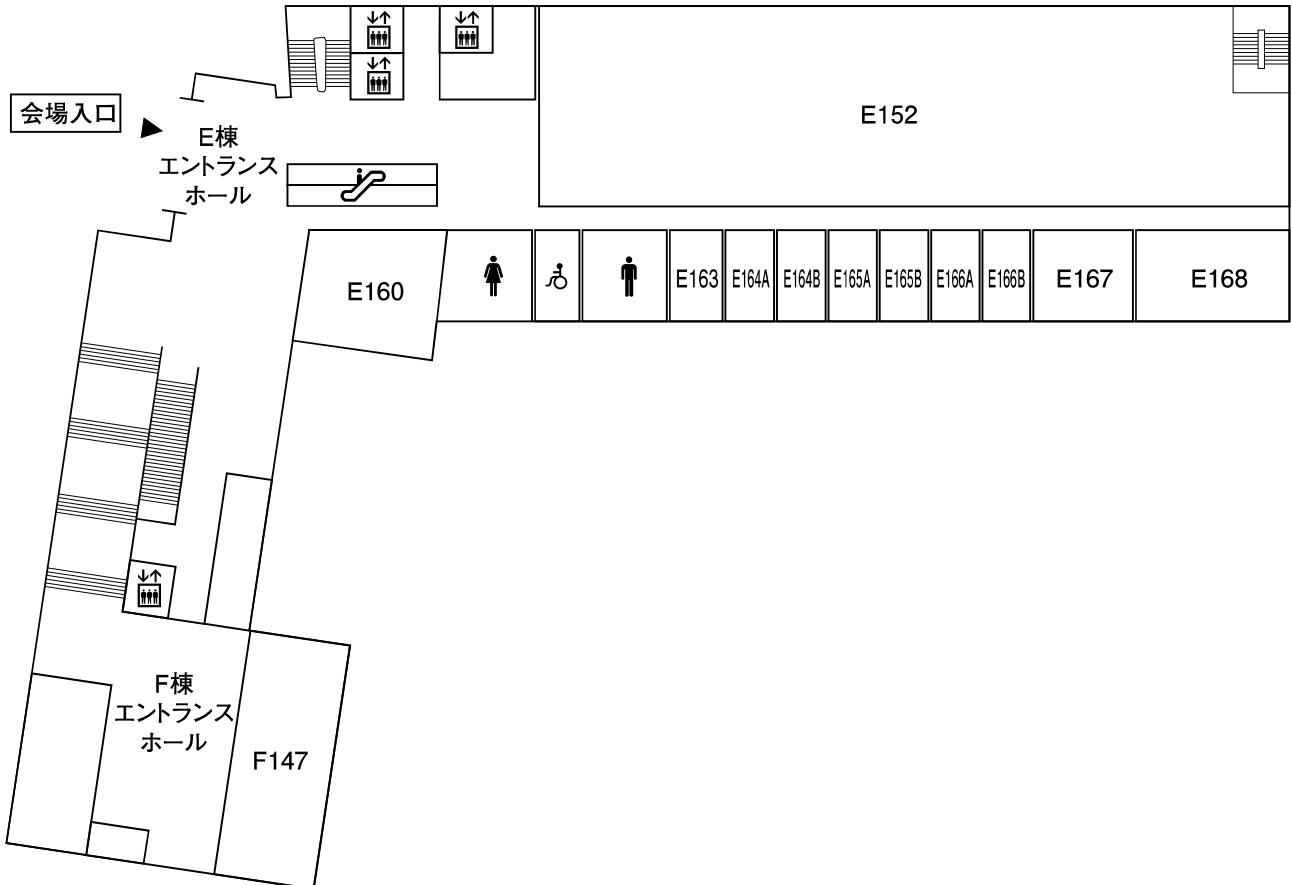

本館 E 棟・F 棟 3 階

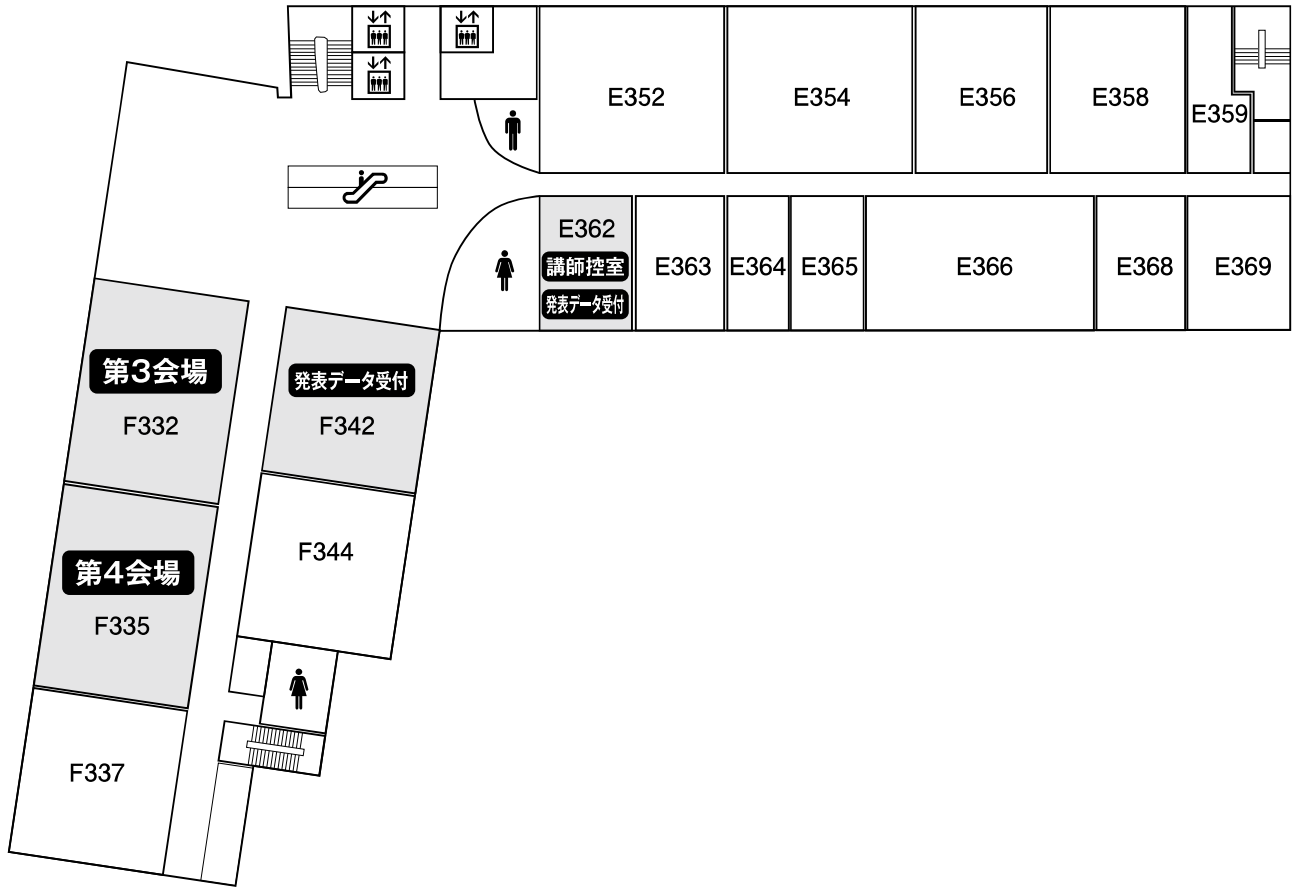

本館 E 棟・F 棟 4 階

